

POPIS FUNKCE POUZDRA-NÁVOD K POUŽITÍ

provedení: opaskové pouzdro na pistoli CZ 75D Compact pro vnější nošení

černé pravé, černé levé, bílé pravé, bílé levé

dodaná montáž: opaskový závěs, palcová pojistka a pojistný pásek

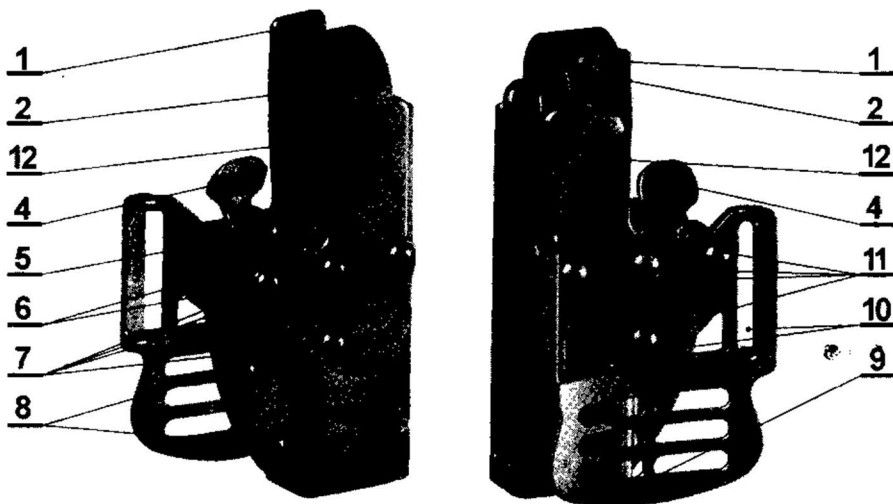

Legenda:

1. páka k odjištění pojistného pásku
2. pojistný pásek
3. ukazováková pojistka (alternativa bez vyobrazení)
4. palcová pojistka
5. pružina (uvnitř mechanismu)
6. 2 ks otvory pro kolíky + kolík
7. 4 ks šrouby pojistného pásku

8. 2 ks šrouby korpusu pouzdra
9. opaskový závěs – třípolohový
10. otvor pro opasek opaskového závěsu
11. šroubů opaskového závěsu
12. korpus pouzdra

Popis pouzdra:

Multifunkční pouzdro je koncepčně řešeno jako stavebnice rozličných variant pouzdra dle předpokládaného použití a požadavků uživatele. Toho je dosaženo vysokou unifikovaností všech dílů montážní sestavy. Základní přestavbou je změna z pravého pouzdra na levé pouzdro (a opačně) bez

Montážní varianty

- Modifikace dodaného pouzdra – palcová pojistka s pojistným páskem.
- Dvě zajištění zbraně palcovou pojistkou a pojistným páskem.
- Montáž je možná i bez použití doplňkové montážní sady.
- PRAVO - LEVÉ uni provedení

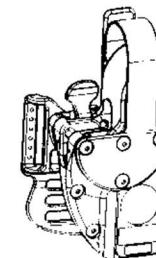

- Modifikace dodaného pouzdra – bez pojistného pásku.
- Pouze jedno zajištění zbraně palcovou (a) nebo ukazovákovou (b) pojistkou.
- Montáž je možná i bez použití doplňkové montážní sady.
- PRAVO - LEVÉ uni provedení

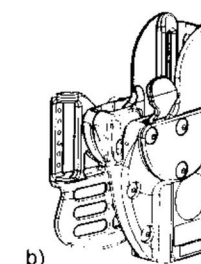
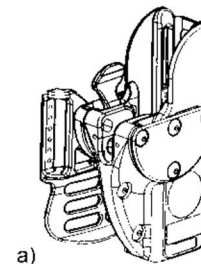

- Modifikace dodaného pouzdra – ukazováková pojistka s pojistným páskem.
- Dvě zajištění (ukazováková pojistka a pojistný pásek).
- Montáž je možná i bez použití doplňkové montážní sady.
- PRAVO - LEVÉ uni provedení

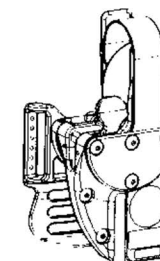

- Modifikace dodaného pouzdra – tři a dvě pojistky.
- Umožňuje trojnásobné (a) nebo dvojnásobné (b) zajištění zbraně.
- K montáži je nutná doplňková montážní sada.
- PRAVO - LEVÉ uni provedení

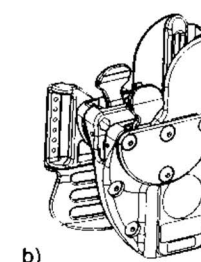
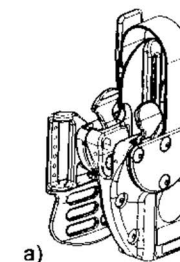

nutnosti úpravy nebo dokoupení dalších dílů. Toto je ekonomicky výhodné především u ozbrojených složek, kde se trvale obměňují jednotliví členové a tím i poměry „praváků“ a „leváků“ ve stavu. Nesporná ekonomická výhoda pak tkví i v logistickém zabezpečení, kde není nutno řešit „praváky“ a „leváky“ zvlášť, jakož i skladovat a evidovat odděleně dvě zásobovací položky.

Multifunkční pouzdro v dodané montáži - opaskový závěs, palcová pojistka a pojistný pásek umožňuje nejen uživatelskou změnu pravostranného na levostranné, ale umožňuje i demontáž palcové pojistky nebo pojistného pásku tak, že pouzdro bude mít pouze jedno zajištění. Toto ocení zejména příslušníci speciálních jednotek, kde je jedno zajištění dostatečné a preferuje se více rychlost případného použití před násobnou bezpečností. Další možností změny funkce pouzdra je záměna palcové pojistky a usazovací pojistky. Změna se provede pouze změnou montáže palcové pojistky (včetně pružiny a kolíku) do protistrany pouzdra.

Sklon pouzdra je možno polohovat ve třech pozicích.

K dalším variantám montáže je možno použít jednu z doplňkových montážních sad.

Rozpis součástí

- 1 ks korpus pouzdra
- 1 ks opaskový závěs
- 1 ks páka k odjištění pojistného pásku
- 1 ks pojistný pásek
- 1 ks palcová pojistka
- 1 ks kryt uchycení pojistného pásku
- 1 ks podzávěsový díl
- 1 ks vymežovací díl hlavně
- 1 ks pružina z nerezové oceli
- 1 ks kolík
- 4 ks imbus šroub M5x8
- 4 ks imbus šroub M5x20
- 2 ks imbus šroub M5x12
- 2 ks límcová matice M5
- 4 ks matice plochá M5
- 4 ks matice M5
- 1 sa nýtovací knoflík KZ
- 1 ks imbus klíč
- 1 ks palcová pojistka (doplňková montážní sada)
- 1 ks pružina z nerezové oceli (doplňková montážní sada)
- 1 ks kolík (doplňková montážní sada)

Kompletační seznam multifunkčního pouzdra v dodané montáži:

- 1 ks vlastní pouzdro
- 1 ks imbusový klíč
- 1 ks návod

Navlečení pouzdra na opasek:

Prostrčte opasek otvorem (10) opaskového závěsu (9). Po té co pouzdro umístíte na vhodné místo opasku, toto samosvorně drží pozici na opasku.

Změna sklonu pouzdra oproti opasku:

Vyšroubujte šrouby (11), čímž se uvolní opaskový závěs (9). Prohlédněte opaskový závěs (11) a jeho otvory pro šrouby (11). Zde spatříte tři polohy. Přiložte závěs oproti pouzdra tak, aby vám sklon pouzdra vyhovoval a aby se otvory opaskového závěsu (9) a jeho otvory pro šrouby (11) kryly se závitovými otvory pouzdra. Po té nasadte do otvorů šrouby (11) a tyto utáhněte.

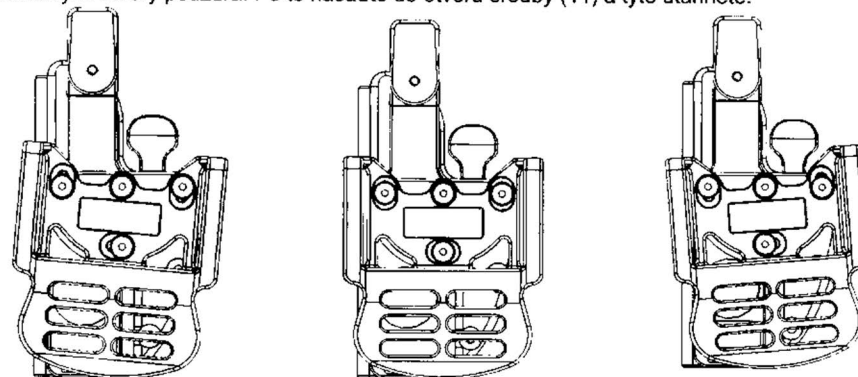

Změna pravostranného pouzdra na levostranné:

Ačkoliv výrobce dodává pouzdra již v pravé nebo levé montáži na základě požadavku zákazníka, může v průběhu životnosti pouzdra vzniknout požadavek na jeho následnou přestavbu. Postup přestavby je následující. Demontujte šrouby (11), opaskový závěs (9). Tím se uvolní páka k odjištění pojistného pásku opasku (1). Na opačné straně pouzdra demontujte šrouby (7), čímž se uvolní pojistný pásek. Vyšroubujte šrouby (8). Vyklepněte kolík (6), který drží pružinu (5) a palcovou pojistku (4). Vyklepněte matice šroubu (8) a nasadte je na opačnou polovinu korpusu pouzdra (12). Umístěte palcovou pojistku na protilehlou polovinu korpusu pouzdra (12) včetně pružiny (5) a zajištěte kolíkem (6). Sešroubujte korpus šrouby (8). Přendejte pojistný pásek (2) do vedlejší pozice - krytu pásku a přišroubujte šrouby (7) na protilehlou stranu korpusu (12). Do odpovídající pozice umístěte také páku k odjištění pojistného pásku (1). Nasadte opaskový závěs (9) a přitáhněte šrouby (11). Proveďte kontrolu zasunutím a vysunutím pistole, včetně patřičného zajištění.

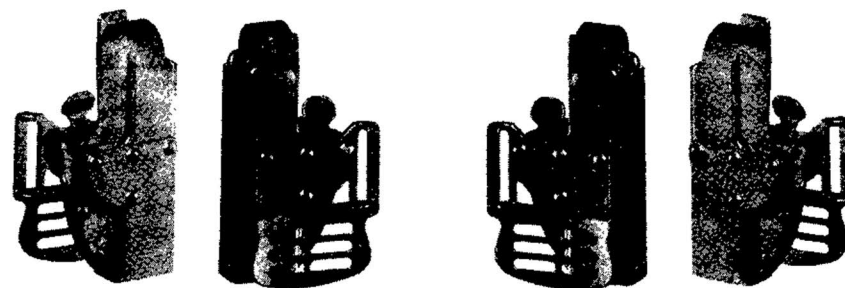

pravé provedení

levé provedení

Demontáž palcové pojistky:

V případě, že budete chtít používat pouzdro pouze se zajištěním pomocí pojistného pásku (2), je možno palcovou pojistku (4) demontovat. Postup je při tom následující. Demontujte šrouby (11), opaskový závěs (9). Tím se uvolní páka k odjištění pojistného pásku (1). Vyšroubujte šrouby (8). Vyklepněte kolík (6), který drží pružinu (5) a palcovou pojistku (4). Tyto díly si pečlivě uschovejte pro případnou zpětnou montáž. Sešroubujte korpus šrouby (8).

Do odpovídající pozice umístěte páku k odjištění pojistného pásku (1). Nasaďte opaskový závěs (9) a přitáhněte šrouby (11). Proveďte kontrolu zasunutím a vysunutím pistole, včetně patřičného zajištění.

Demontáž pojistného pásku:

V případě, že budete chtít používat pouzdro pouze se zajištěním pomocí palcové pojistky (4), je možno páku k odjištění pojistného pásku (1) a pojistný pásek (2) demontovat. Postup demontáže je následující. Demontujte šrouby (11), opaskový závěs (9). Tím se uvolní páka k odjištění pojistného pásku opasku (1). Na opačné straně pouzdra demontujte šrouby (7), čímž se uvolní pojistný pásek. Nasaďte kryt pásku a přišroubujte šrouby (7) ke korpusu (12). Do odpovídající pozice umístěte také odpovídající díl, který přitáhnete středovým šroubem (bez vyobrazení). Nasaďte opaskový závěs (9) a přitáhněte šrouby (11). Proveďte kontrolu zasunutím a vysunutím pistole, včetně patřičného zajištění. Vymontované díly si pečlivě uschovejte pro případnou zpětnou montáž.

Záměna palcové pojistky za ukazovákovou:

V případě, že budete chtít uvolňovat pistolí ukazovákem namísto palcem, je možno palcovou pojistku (4) přestavět na ukazovákovou a to pouze změnou montáže do protilehlé stany korpusu pouzdra (12). Při tomto úkonu není potřeba žádných dalších dílů. Postup záměny je následující. Demontujte šrouby (11), opaskový závěs (9). Tím se uvolní páka k odjištění pojistného pásku opasku (1). Na opačné straně pouzdra demontujte šrouby (7), čímž se uvolní pojistný pásek. Vyšroubujte šrouby (8). Vyklepněte kolík (6), který drží pružinu (5) a palcovou pojistku (4). Umístěte palcovou pojistku na protilehlou polovinu korpusu pouzdra (12) včetně pružiny (5) a zajistěte kolíkem (6). Sešroubujte korpus šrouby (8). Dejte pojistný pásek (2) do odpovídající pozice krytu pásku a přišroubujte šrouby (7). Do odpovídající pozice umístěte také páku k odjištění pojistného pásku (1). Nasaďte opaskový závěs (9) a přitáhněte šrouby (11). Proveďte kontrolu zasunutím a vysunutím pistole, včetně patřičného zajištění.

Doplnění pouzdra o třetí - ukazovákovou pojistku:

(nutné mít doplňkovou montážní sadu)

Do pouzdra je možno namontovat proti sobě do korpusu pouzdra (12) dvě identické palcové pojistky (4). V tom případě je jedna z těchto pojistek uvolňována palcem (palcová pojistka) a druhá je uvolňována ukazovákem (ukazováková) a to při současném úchopu pistole. Ukazovákovou a palcovou pojistku je pak možno ještě libovolně kombinovat s třetím zajištěním pomocí pojistného pásku (2). V případě doplňkové montáže ukazovákové pojistky je postup následující. Demontujte šrouby (11), opaskový závěs (9). Tím se uvolní páka k odjištění pojistného pásku opasku (1). Vyšroubujte šrouby (8). Umístěte ukazovákovou pojistku (z doplňkové montážní sady) na protilehlou polovinu korpusu pouzdra (12) včetně pružiny (5) a zajistěte kolíkem (6). Sešroubujte korpus šrouby (8). Do odpovídající pozice umístěte páku k odjištění pojistného pásku (1). Nasaďte opaskový závěs (9) a přitáhněte šrouby (11). Proveďte kontrolu zasunutím a vysunutím pistole, včetně patřičného zajištění.

Doplňková montážní sada obsahuje:

- 1 ks kolík (6)
- 1 ks pružina (5)
- 1 ks palcová pojistka (4)

pružina z nerezové oceli

kolík

palcová pojistka

Doplnění pouzdra o chlopeň a další typy závěsů:

Pouzdro bylo konstrukčně navrženo na rozsáhlý způsob využití. Proto již nyní obsahuje konstrukční prvky, ke kterým je (bude) možno připojit další komponenty - jako je třeba chlopeč nebo jiné typy závěsů než dodaný závěs podopaskový. Tyto další komponenty se v době tvoření tohoto návodu nacházejí v etapě přípravy a testování. Při případném zájmu prosím kontaktujte výrobce. Zde vám budou poskytnuty aktuální informace.

Používání pouzdra s pistolí:

Pistolí zasuneme do pouzdra, až ucítíme lehké zavaknutí palcové (případně ukazovákové) pojistky (4). Po té zajistíme pojistným páskem (2), jehož stisk zapneme oproti stisku na páce k odjištění pojistného pásku (1). Vyjmutí zbraně se provádí následovně: Odjistí se pojistný pásek (1) a za současného stisknutí palcové pojistky (4) – případně ukazovákové pojistky (nebo i obou pojistek současně (jsou-li v montáži) se provádí tažení zbraně ven z pouzdra.

VÝSTRAHA !!!

Je-li nutno použít zbraň ke střelbě, je nutno před vytažením zbraně uvolnit všechny zádržné mechanismy zbraně v pouzdru. V opačném případě hrozí riziko zranění, případně smrti z důvodu neadekvátně pomalé reakce uživatele.

Pravidla pro správné používání pouzdra:

Pro docílení dlouhodobé a spolehlivé funkce pouzdra je nutno při jeho používání respektovat následující pravidla.

1. Pouzdro musí být používáno v souladu s předpokladem svého určení - tj. pouzdro na zbraň CZ 75D Compact – policejní provedení
2. Před použitím pouzdra ve výkonu služby musí předcházet výcvik s tímto pouzdrům.
3. Poškozené a nebo jinak nefunkční pouzdro se pro výkon služby nesmí používat.
4. Povolené modifikace jsou jen ty, které schválil výrobce.
5. Při používání pouzdra, je nutno dodržet tento návod, jakož i ostatní související požadavky.

Atestace a certifikace:

Pouzdra prošla procesem atestace technických zkoušek pouzder na pistole ve zkušebně VOP-026 Šternberk, s.p., divize VTÚVM Slavičín. Zkušebna malorážkových zbraní a ochranných prostředků, Slavičín a testováním mechanicko-fyzikálních vlastností a hygienické nezávadnosti v Institutu pro testování a certifikaci, a.s. Zlín. Zkušební laboratoř.
Pouzdra jsou vyvíjena a vyráběna v souladu s ČSN EN ISO 9001.

Záruční a pozáruční servis zajišťuje:

MarS a.s.
Okružní II. čp.239
569 43 Jevíčko
Tel: +420 461 353 841
Fax: +420 461 353 843
Email: mars@marsjev.cz

Zobrazení hlavních součástí

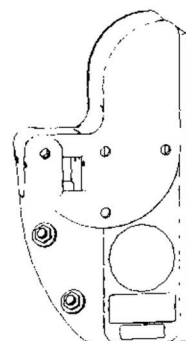

korpus pouzdra

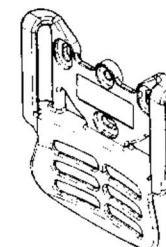

opaskový závěs



páka k odjištění pojistného pásku



pojistný pásek

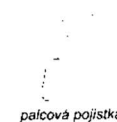

palcová pojistka

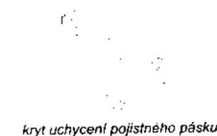

kryt uchycení pojistného pásku



podzávěsový díl

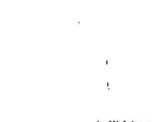

vymezovací díl hlavní

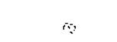

pružina z nerezové oceli

kolík

Bez vyobrazení:

4 ks imbus šroub M5x8 ,4 ks imbus šroub M5x20, 2 ks imbus šroub M5x12, 2 ks límcová matice M5,
4 ks matice plochá M5, 4 ks matice M5, 1 sa nýtovací knoflík KZ, 1 ks imbus klíč